

STORAGE POUR L'ÉTÉ ET L'HIVER CHAUSSURES - SKI - VÉLO.



Brochure d'information.

*Tous les prix excluent la taxe CH de 7,7%, l'expédition et les frais de douane - Valable à partir du 01.03.2022 sous réserve de fautes de frappe

TABLE DES MATIÈRES.

HYGIÈNE	5
AraBon	5
Aperçu des faits :	5
SECHAGE CHAUSSURES & GANDS	6
SuperDRY 02-05	6
Séchoir à chaussures de ski en acier inoxydable.....	6
Secatronic 04-05	6
Séchoir à chaussures de ski en acier inoxydable avec interrupteur à bascule.....	6
SuperDRY 10 l'air chaud	8
Séchoir à chaussures de ski en acier inoxydable avec soufflerie d'air chaud.....	8
SuperDRY 10 chauffage	8
Séchoir à chaussures de ski en acier inoxydable.....	8
Pour le raccordement au chauffage central.....	8
SuperDRY 09 gants	9
Séchoir à chaussures de ski en acier inoxydable pour gants	9
Gobelets d'égouttage	9
Gouttière en acier inoxydable	9
MOBILIER SKI, SNOWBOARD & PATINS	11
Porte Ski	11
Porte ski en acier inoxydable.....	11
Porte Bâtons	11
Support de bâtons à suspendre en acier inoxydable	11
Porte Snowboard	11
Support de suspension pour snowboard en acier inoxydable	11
Râteau à Ski	13
Râteau à ski en acier inoxydable	13
Porte Ski mural Complete	13
Supports muraux en acier inoxydable.....	13
SKI-Box	14
Ski-Box en acier inoxydable	14
SKI-Rack	14
Porte-skis pour 24 paires de skis	14
SKI-Butler	15
Support pour skis et chaussures en acier inoxydable	15
Porte SKI-système de rails Complete	15
Système de rails en acier inoxydable.....	15
Chariot de support pour système de rails	16
Chariot porte-skis et snowboards.....	18
Chariot à étagères pratique	18
Support à patins	19
Support à patins	19
Gobelets d'égouttage	19
Gouttière en acier inoxydable	19
TOUS POUR LE VELO	20
Ascenseur à vélo	20

*Tous les prix excluent la taxe CH de 7,7%, l'expédition et les frais de douane - Valable à partir du 01.03.2022 sous réserve de fautes de frappe

Support mural pour vélo	21
Support mural pour vélo	21
Béquille de sol pour vélo L / XL / XXL	23
Pour une utilisation optimale de vos locaux.....	23
Support de suspension pour vélo	26
Support de suspension pour vélo.....	26
Bike-Rack.....	26
Bike-Rack pour 5 Bikes.....	26
Easy-Bike-Fix Banc.....	28
Easy Bike Fix Banc	28
Easy-Bike-Fix Mur.....	28
Easy Bike Fix Mur.....	28
Easy-Bike-Fix Sol.....	28
Easy Bike Fix Sol.....	28
BANCS D'ARMOIRE ET DE SIEGE.....	30
Banc acier inoxydable	30
Banc en acier inoxydable.....	30
Banc Vita.....	30
Bancs au design exigeant.....	30
Bancs & vestiaires avec surface d'assise en bois	31
Bancs & vestiaires avec assise en bois	31
VESTIAIRES DE SPORT.....	34
All Seasons Armoire à l'année.....	34
Casier à ski BASIC-LOCK.....	37
Vestiaire à skis en tôle d'acier galvanisée - revêtement par poudre dans les couleurs de votre choix !	37
Casier à ski PRIME-LOCK.....	38
Vestiaire à skis en tôle d'acier galvanisée - revêtement par poudre dans les couleurs de votre choix !	38
Casier à ski 5-STAR BASIC & PRIME	40
Casier à skis en acier inoxydable - corps galvanisé à chaud	40
Casier à skis 5-STAR DRY & CUSTOM	41
Casier à skis en acier inoxydable - corps galvanisé à chaud	41
Casier à skis en acier inoxydable - corps galvanisé à chaud	42
Compartiment de rangement pour casier 5 Star	42
Vestiaire Série 2000.....	43
Casier Locker 2000-1	43
Casier Locker 2000-2	44
Casier Locker 2000-3	45
Casier Locker 2000-4	46
Casier Locker 2000-5	47
Casier Locker 2000-6	48
Vestiaire Casier Série 6000.....	50
ACCESSOIRES & UTILES	52
Tapis de sol OktaRing	52
Tapis en caoutchouc alvéolé.....	52
Chaîne & cadenas	52

*Tous les prix excluent la taxe CH de 7,7%, l'expédition et les frais de douane - Valable à partir du 01.03.2022 sous réserve de fautes de frappe

Chaîne & cadenas	52
Protection des bords	52
Protection des bords.....	52
Établi avec plateau en inox.....	53
Établi de ski & tendeur.....	53
Établi avec plateau en bois	53
ESPACE DES MODÈLES	54

*Tous les prix excluent la taxe CH de 7,7%, l'expédition et les frais de douane - Valable à partir du 01.03.2022 sous réserve de fautes de frappe

HYGIÈNE

AraBon

Aperçu des faits :

- - Élimine les odeurs de manière fiable, vaporiser finement les sources d'odeurs avec AraBon
- - Pour une hygiène irréprochable
- - à base de plantes
- - tous les composants sont facilement biodégradables (selon OCDE 302B)
- - a un effet neutralisant sur les odeurs
- - ne contient pas de substances critiques
- - n'est pas soumis à l'obligation d'étiquetage



AraBon contient, entre autres, des substances actives végétales capables de neutraliser immédiatement et durablement les odeurs "désagréables". La combinaison de substances actives assure une propreté inoffensive des objets traités (chaussures, vêtements, ordures ménagères, etc.).

Nom du produit	Dimensions (L/H/P)
Arabon	20L

*Tous les prix excluent la taxe CH de 7,7%, l'expédition et les frais de douane - Valable à partir du 01.03.2022 sous réserve de fautes de frappe

SECHAGE CHAUSSURES & GANDS

SuperDRY 02-05

Séchoir à chaussures de ski en acier inoxydable

Le polyvalent électronique : économique, polyvalent, intemporel

Séchoir à chaussures à économie d'énergie, au design élégant, en acier inoxydable, pour montage mural.

Faible consommation d'énergie

z. Par exemple, la consommation d'énergie pour 5 paires de chaussures : 70 watts/heure, soit l'équivalent de la consommation d'énergie d'une ampoule électrique.

- Modules de 2 à 5 paires de chaussures disponibles
- Un pic de séchage de 4 cm d'épaisseur évite les marques de pression et sèche en douceur.
- Les différentes hauteurs de modules permettent une utilisation optimale de chaque surface murale.
- Une minuterie externe contrôle le temps de séchage
- Acier inoxydable et montage bout à bout pour un look élégant
- Convient également aux chaussures pour enfants

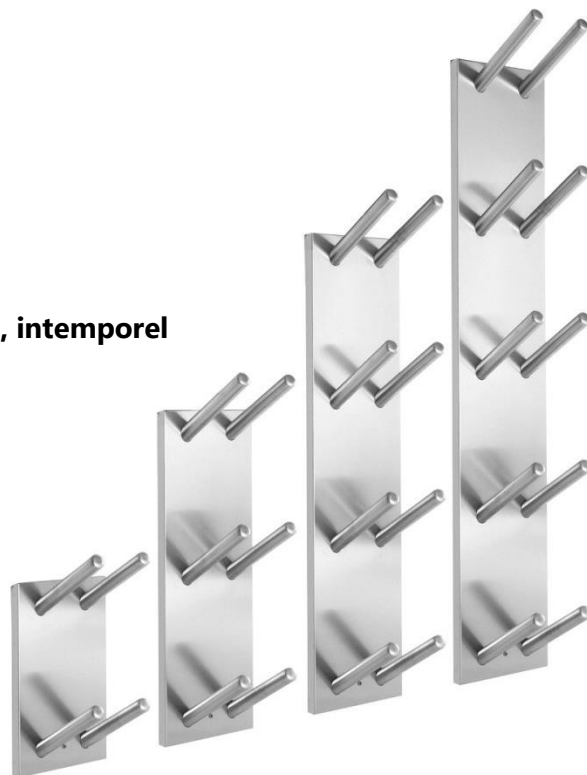

Nom du produit	Dimensions (L/H/P)	Puissance	Courant
SuperDRY 02 pour 2 paires	30 / 60 / 29 cm	30 W/h	0,6 A
SuperDRY 03 pour 3 paires	30 / 98 / 29 cm	40 W/h	0,96 A
SuperDRY 04 pour 4 paires	30 / 136 / 29 cm	55 W/h	1,28 A
SuperDRY 05 pour 5 paires	30 / 173 / 29 cm	70 W/h	1,60 A

Secatronic 04-05

Séchoir à chaussures de ski en acier inoxydable avec interrupteur à bascule

Innovation produit : extrêmement efficace sur le plan énergétique, forme et flexibilité

Le séchoir à chaussures économique : consommation d'énergie de seulement 14 watts par paire de chaussures. Séchoir à chaussures à économie d'énergie, au design élégant, en acier inoxydable, pour montage mural. Faible consommation d'énergie grâce à la nouvelle



*Tous les prix excluent la taxe CH de 7,7%, l'expédition et les frais de douane de fautes de frappe

technologie Secatronic : seuls les pointes de séchage sur lesquelles une chaussure est placée sont chauffées.

- Modules de 4 à 5 paires de chaussures disponibles
- Un mandrin de séchage de 4 cm d'épaisseur évite les marques de pression et sèche en douceur.
- Les différentes hauteurs de modules permettent une utilisation optimale de chaque surface murale.
- Une minuterie externe contrôle le temps de séchage
- Acier inoxydable et montage bout à bout pour un look élégant
- Convient également aux chaussures pour enfants

Nom du produit	Dimensions (L/H/P)	Puissance	Courant
Secatronic 04 pour 4 paires	30 / 136 / 30,5 cm	55 W/h	1,28 A
Secatronic 05 pour 5 paires	30 / 176 / 30,5 cm	70 W/h	1,60 A

*Tous les prix excluent la taxe CH de 7,7%, l'expédition et les frais de douane - Valable à partir du 01.03.2022 sous réserve de fautes de frappe

SuperDRY 10 l'air chaud

Séchoir à chaussures de ski en acier inoxydable avec soufflerie

Le séchoir à profits rapides : Efficace et rapide

Elégant séchoir à chaussures en acier inoxydable pour montage mural. Séchage environ 50% plus rapide que le sèche-chaussures électrique.

- Avec 20 pointes de séchage pour 10 paires de bottes.
- Conçu pour les magasins de location de ski, les clubs de sport et tous ceux qui ont besoin de sécher rapidement.
- Pour une meilleure efficacité énergétique, l'air est d'abord chauffé dans le tube.
- Aspect élégant grâce à l'acier inoxydable et au montage bout à bout.
- Hauteur du module 173 cm, hauteur minimale de la pièce 200 cm.



Nom du produit	Dimensions (L/H/P)	Puissance	Courant
SuperDRY 10 l'air chaud pour 10 paires	60 / 176 / 32 cm	415 W/h	2,0 A

SuperDRY 10 chauffage

Séchoir à chaussures de ski en acier inoxydable Pour le raccordement au chauffage central

L'adaptable : Sans complication, hygiénique, doux.

Ce séchoir à chaussures permet d'économiser de l'énergie, notamment dans les systèmes de chauffage à énergie solaire.

- Avec 20 pointes de séchage pour 10 paires de chaussures
- Séchage particulièrement doux et peu odorant
- Température de connexion entre 40° et 55° C
- Hauteur du module 173 cm, hauteur minimale de la pièce 220



*Tous les prix excluent la taxe CH de 7,7%, l'expédition et les frais de douane - Valable à partir du 01.03.2022 sous réserve de fautes de frappe

- Surface en acier inoxydable facile à nettoyer
- Connexion par l'installateur de votre choix

Nom du produit	Dimensions (L/H/P)	Puissance	Courant
SuperDRY 10 chauffage pour 10 paires	60 / 176 / 32 cm	-	-

SuperDRY 09 gants

Séchoir à chaussures de ski en acier inoxydable pour gants

Le spécialiste du bricolage :
Pratique, ordonnée, douce

Le séchoir à gants pratique pour votre local à skis ou votre vestiaire. Des gants dans une chambre d'hôtel, c'est le chaos sur le radiateur, des murs sales et des chambres en désordre. Certains clients utilisent les sèche-bottes du local à skis pour sécher leurs gants. Mais cela est également possible en économisant de l'espace :

- Séchage peu encombrant pour les gants mouillés
- Régulation électronique de la température
- Les embouts arrondis protègent contre les dommages
- Surface en acier inoxydable facile à nettoyer



Nom du produit	Dimensions (L/H/P)	Puissance	Courant
SuperDRY 09 gants pour 9 paires	30 / 173 / 29 cm	126 W/h	2,2 A

Gobelets d'égouttage

Gouttière en acier inoxydable

L'attrapeur fort :
Pratique, Robuste, Sans Complication

- S'adapte parfaitement à nos sèche-bottes, aux supports muraux complets et aux supports pour pistes de ski.
- Peut également être utilisé pour nos casiers
- Autres tailles sur demande

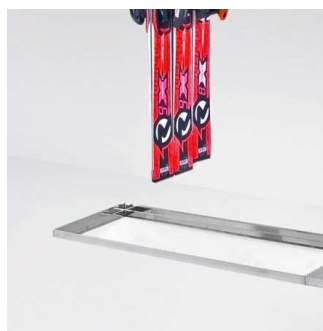

*Tous les prix excluent la taxe CH de 7,7%, l'expédition et les frais de douane - Valable à partir du 01.03.2022 sous réserve de fautes de frappe

Nom du produit	Dimensions (L/H/P)
Gobelet 2x sèche-chaussures Superdry / Secatronic	60 / 30 / 2,5 cm
Gobelet 3x sèche-chaussures Superdry / Secatronic	90 / 30 / 2,5 cm
Gobelet 1x séchoir à chaussures air / chauffage	60 / 30 / 2,5 cm

*Tous les prix excluent la taxe CH de 7,7%, l'expédition et les frais de douane - Valable à partir du 01.03.2022 sous réserve de fautes de frappe

MOBILIER SKI, SNOWBOARD & PATINS

Porte Ski

Porte ski en acier inoxydable

**Le partenaire sans complication :
Peu encombrant, durable, facile à nettoyer**

- Support mural robuste disponible en 2 versions.
- Hauteur de montage 190 cm
- Ne prend pas de place pendant l'utilisation estivale
- Convient à tous les types de skis

Nom du produit	Dimensions (L/H/P)	Capacité
Porte SKI 2/48	48 / 35 / 21 cm	4-6 paires SKI
Porte SKI 4/96	96 / 35 / 21 cm	8-12 paires SKI



Porte Bâtons

Support de bâtons à suspendre en acier inoxydable

**L'acolyte serviable :
Pratique, ordonné, combinable**

- S'adapte parfaitement à notre porte-skis suspendu 96
- Pour jusqu'à 12 paires de bâtons de ski

Nom du produit	Dimensions (L/H/P)	Capacité
Porte Bâtons	95 / 13 / 5 cm	8-12 paires bâtons



Porte Snowboard

Support de suspension pour snowboard en acier inoxydable

**Le porte-planche pratique : peu encombrant,
indestructible, élégant.**

- Support de suspension pour montage mural disponible en 2 variantes
- Construction robuste et durable en acier inoxydable
- Supports d'accrochage extra-larges pour 2 planches chacun



*Tous les prix excluent la taxe CH de 7,7%, l'expédition et les frais de douane - Valable à partir du 01.03.2022 sous réserve de fautes de frappe

- Hauteur de montage : 135 cm

Nom du produit	Dimensions (L/H/P)	Capacité
Porte Snowboard 3/65	65 / 30 / 21 cm	3-6 Snowboards
Porte Snowboard 4/96	96 / 30 / 21 cm	4-8 Snowboards

*Tous les prix excluent la taxe CH de 7,7%, l'expédition et les frais de douane - Valable à partir du 01.03.2022 sous réserve de fautes de frappe

Râteau à Ski

Râteau à ski en acier inoxydable

Le classique absolu :

Éprouvé, intemporel, durable

- Idéal pour une utilisation en extérieur
- Pour un montage mural à une hauteur de 135 cm
- Les skis reposent sur le sol
- Module unique avec 7 crochets, pouvant être étendu selon les besoins.
- Construction robuste en acier inoxydable, résistant aux intempéries



Nom du produit	Dimensions (L/H/P)	Capacité
Râteau à Ski	98 / 23 / 7 cm	7-14 paires Ski

Porte Ski mural Complete

Supports muraux en acier inoxydable

Le partenaire fiable :

Pratique, Robuste, Sans Complication

- Élégant porte-skis pour montage mural
- Durable, fabriqué en acier inoxydable
- Parfait pour les couloirs et les pièces étroites
- Convient à tous les types de skis et de bâtons.
- La partie inférieure tient les extrémités des skis, les bâtons sont fixés à la partie supérieure.
- Disponible en 3 largeurs différentes



Nom du produit	Dimensions (L/H/P)	Capacité
Complete 50 mural – C50W	52 / 125 / 26 cm	4 paires Ski + bâtons
Complete 100 mural – C100W	100 / 125 / 26 cm	8 paires Ski + bâtons
Complete 150 mural – C150W	150 / 125 / 26 cm	12 paires Ski + bâtons

*Tous les prix excluent la taxe CH de 7,7%, l'expédition et les frais de douane - Valable à partir du 01.03.2022 sous réserve de fautes de frappe

SKI-Box

Ski-Box en acier inoxydable

Boîte pratique et stable en acier inoxydable pour le stockage rapide et à court terme, le transport ou le stockage autonome des skis. Variante avec pieds disponible en deux tailles différentes.

SKI box disponible en version 5 paires ou 10 paires.



Nom du produit	Dimensions (L/H/P)	Capacité
SKI-Box 5	65 / 31 / 25 cm	5 paires Ski
SKI-Box 10 (avec / sans roulettes)	65 / 31 / 55 cm	10 paires Ski

SKI-Rack

Porte-skis pour 24 paires de skis

L'artiste stable à changement rapide : convertible, robuste, peu encombrant

Possibilité de **transformer facilement** votre porte-skis en **porte-bicyclette** et de l'utiliser ainsi en été.

- Espace confortable pour 24 paires de skis
- Absolument étanche, toutes les pièces sont en acier inoxydable.
- Tous les embouts sont fermés par des bouchons en Duro-plaste de haute qualité.
- Pieds réglables en hauteur et en inclinaison
- Montage facile sans outils, grâce à un mécanisme de pliage avec verrouillage et protection contre les pincements.
- Entièrement repliable pour un rangement peu encombrant
- Pole d'été voire accessoires



Nom du produit	Dimensions (L/H/P)	Capacité
SKI-Rack	200 / 100 cm	24 paires Ski
Bike-Rack barre	200 cm	5 Bikes

*Tous les prix excluent la taxe CH de 7,7%, l'expédition et les frais de douane - Valable à partir du 01.03.2022 sous réserve de fautes de frappe

SKI-Butler

Support pour skis et chaussures en acier inoxydable

Le bricoleur agile :

Mobile, stable, flexible

- Offre de l'espace pour 5 paires de skis et 5 paires de bottes
- Convient pour le stockage ou le transport
- Utilisation flexible dans le secteur professionnel et des loisirs
- Deux roulettes pivotantes et deux roulettes fixes pour faciliter la conduite.
- Avec poignée pour tirer le chariot



Nom du produit	Dimensions (L/H/P)	Capacité
SKI-Butler	60 / 145 / 55 cm	5 paires Ski + chaussures

Porte SKI-système de rails Complete

Système de rails en acier inoxydable

Le miracle spatial polyvalent : sur rails, sur roulettes, debout

- Offre de la place pour 48 paires de skis sur seulement 1,55 m².
- Des éléments de réglage fixes pour chaque paire de skis empêchent le basculement.
- Adaptation possible pour les skis d'enfants
- Convient à tous les types de skis, y compris les skis à double spatule et les skis de fond.
- 1 paire de skis alpins ou 2 paires de skis de fond par élément de réglage (largeur 11 cm)
- Durable, fabriqué en acier inoxydable
- **Version sur rail :** se déplace sur des roulettes en acier inoxydable dans le cadre du rail. Glisse facilement et silencieusement, même lorsqu'il est entièrement chargé. Des



*Tous les prix excluent la taxe CH de 7,7%, l'expédition et les frais de douane - Valable à partir du 01.03.2022 sous réserve de fautes de frappe

rails de serrage spéciaux empêchent les chariots de sauter.

- **Version Castor** : Flexibilité maximale grâce aux roulettes en plastique de type robuste. Une paire de roulettes pivotantes et une paire de roulettes fixes.
- **Version au sol** : Idéal pour une utilisation en extérieur. Peut-être vissé au sol.

Nom du produit	Dimensions (L/H/P)	Capacité
Complete 100 Rail – C100S	100 / 119 / 52 cm	16 paires Ski + bâtons
Complete 150 Rail – C150S	150 / 119 / 52 cm	24 paires Ski + bâtons
Complete 100 Roulettes – C100R	100 / 119 / 52 cm	16 paires Ski + bâtons
Complete 150 Roulettes – C100R	150 / 119 / 52 cm	24 paires Ski + bâtons
Complete 100 Sol – C100B	100 / 119 / 52 cm	16 paires Ski + bâtons
Complete 150 Sol – C150B	150 / 119 / 52 cm	24 paires Ski + bâtons

Nom du produit	Dimensions (L/H/P)	Capacité
Cadre de rail 100	100 cm	
Cadre de rail 150	150 cm	
Cadre de rail 200	200 cm	

Chariot de support pour système de rails

Chariot de support pour le séchage des chaussures

L'expert en chaussures qui économise de l'espace : Compact, utile, hygiénique

- Rangement et séchage peu encombrants pour tous les types de chaussures.
- Disponible pour un montage au sol ou en combinaison avec notre système de rails.
- Idéal pour les espaces extrêmement limités, car il ne fait que 100 cm de large.
- Offre de la place pour 6x SuperDry 05 ou Secatro-nic 05 pour 30 paires de chaussures.



Nom du produit	Dimensions (L/H/P)	Capacité
Chariot porte-séchoir à chaussures avec 6 SuperDry	100 / 196 / 82 cm	30 paires de

*Tous les prix excluent la taxe CH de 7,7%, l'expédition et les frais de douane - Valable à partir du 01.03.2022 sous réserve de fautes de frappe

05		chaussures
Chariot porte-séchoir à chaussures avec 6 Secatronic 05	100 / 82 / 196 cm	30 paires de chaussures

*Tous les prix excluent la taxe CH de 7,7%, l'expédition et les frais de douane - Valable à partir du 01.03.2022 sous réserve de fautes de frappe

Chariot porte-skis et snowboards

Le cintre :

Gain de place, indestructible, durable

- Rangement peu encombrant pour les skis et les snowboards
- Disponible pour un montage au sol ou en combinaison avec notre système de rail.
- Idéal lorsque l'espace est limité, car il ne mesure que 100 cm de large.
- Capacité pour 8 - 16 snowboards ou 16-24 skis



Nom du produit	Dimensions (L/H/P)	Capacité
Chariot porte-skis / snowboards	100 / 196 / 82 cm	16 - 24 paires de skis ou 8 - 16 snowboards

Chariot à étagères pratique

Le miracle pratique du gain de place :

Rangement, stabilité, économie d'espace

- Parfait pour les chaussures, les casques et les accessoires
- Comprend 10 étagères en acier inoxydable
- Une étagère peut contenir jusqu'à 4 paires de chaussures.
- Disponible pour un montage au sol ou en combinaison avec notre système de rails.
- Idéal pour les espaces extrêmement limités, car il ne fait que 100 cm de large.



Nom du produit	Dimensions (L/H/P)	Capacité
Chariot d'étagères	100 / 205 / 54 cm	35 – 40 paires de chaussures

*Tous les prix excluent la taxe CH de 7,7%, l'expédition et les frais de douane - Valable à partir du 01.03.2022 sous réserve de fautes de frappe

Support à patins

Support à patins

**L'inébranlable princesse des glaces :
Généreux, courbé, solide**

- Support en acier inoxydable pouvant accueillir jusqu'à 15 paires de patins à glace
- Construction robuste pour un montage mural
- Pour tous les types de patins
- Stockage par des fentes pour les lames
- Également disponible sans fentes



Nom du produit	Dimensions (L/H/P)	Capacité
Support à patins	90 / 200 / 33 cm	15 paires de patins

Gobelets d'égouttage

Gouttière en acier inoxydable

**L'attrapeur fort :
Pratique, Robuste, Sans Complication**

- S'adapte parfaitement à nos sècheurs à chaussures, à notre mur complet et à nos cintres à skis.
- Peut également être utilisé pour nos casiers
- Autres tailles sur demande

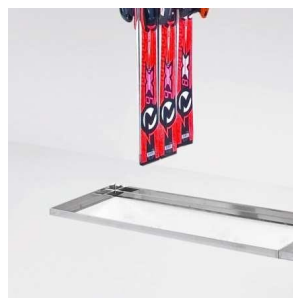

Nom du produit	Dimensions (L/H/P)
Gouttière pour support de suspension 2/48	35 / 50 / 2,5 cm
Gouttière pour support de suspension 3/65	35 / 65 / 2,5 cm
Gouttière pour support de suspension 4/96 / Râteau à skis	35 / 96 / 2,5 cm
Gouttière pour Complete 100 mur	25 / 96 / 2,5 cm
Gouttière pour Complete 150 mur	25 / 146 / 2,5 cm

*Tous les prix excluent la taxe CH de 7,7%, l'expédition et les frais de douane - Valable à partir du 01.03.2022 sous réserve de fautes de frappe

TOUS POUR LE VELO

Ascenseur à vélo

Ce qui le rend spécial?

- Spécialement conçu pour les vélos électriques jusqu'à 45 kg.
- Rangement ergonomique sans trop d'effort dans une position peu encombrante.
- Montage mural rapide et facile avec seulement 6 vis.
- En acier inoxydable de qualité et durable.
- Distance minimale avec plusieurs supports 40 cm en décalage, 60 cm au mur sur le côté.
- Distance minimale avec plusieurs supports 80 cm en hauteur, 60 cm au mur sur le côté.

Nom du produit	Dimensions (L/H/P)	Capacité
BikeLift	10 / min. 200 / 190 cm	1 Bike

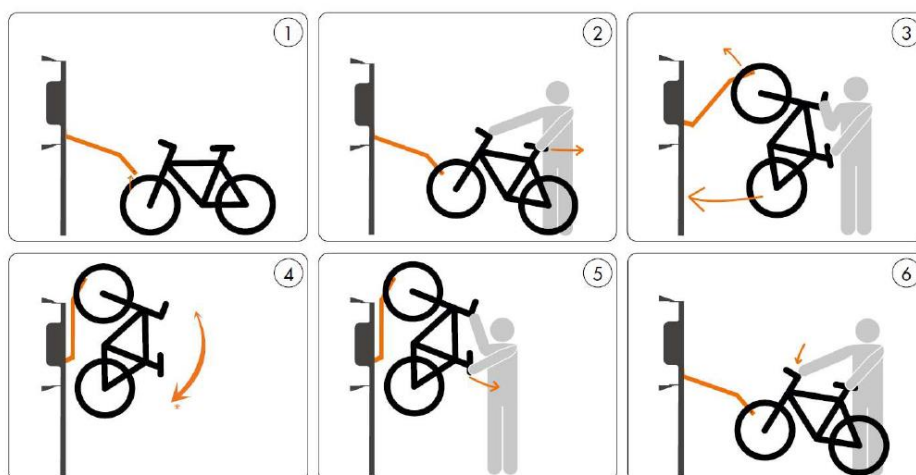

Voici comment fonctionne l'ascenseur à vélo

- Passer les crochets à travers la roue de manière à ce qu'elle repose dessus.
- D'un coup de pouce, le bras de levage tire le vélo vers l'arrière.
- Maintenant, vous devez encore aider en poussant la roue avant vers le haut et la roue arrière vers l'avant dans le support prévu à cet effet.

*Tous les prix excluent la taxe CH de 7,7%, l'expédition et les frais de douane - Valable à partir du 01.03.2022 sous réserve de fautes de frappe

- Lorsque vous en avez besoin, tirez la selle et le guidon vers l'arrière avec les deux mains.
- Poussez ensuite le vélo vers le bas.

Support mural pour vélo

Support mural pour vélo

Rangement simple et peu encombrant pour les vélos

Convient à toutes les dimensions de cadre et de pneu (y compris les vélos électriques).

- Capacité : 1 vélo
- Un support sûr pour votre vélo
- Grâce à sa fonction de basculement, l'accès aux différents vélos est possible à tout moment.
- Doucement sur les murs, car le vélo repose également sur une petite plaque en acier inoxydable en bas.
- Acier inoxydable
- Les vélos peuvent également être verrouillés (dispositif de verrouillage non inclus !).
- Hauteur de montage 135 cm et 145 cm en décalage (bord inférieur)
- Distance minimale avec plusieurs supports 40 cm en décalage, 60 cm au mur sur le côté



*Tous les prix excluent la taxe CH de 7,7%, l'expédition et les frais de douane - Valable à partir du 01.03.2022 sous réserve de fautes de frappe



Nom du produit	Dimensions (L/H/P)	Capacité
Support mural pour vélo	12 / 58 / 49 cm	1 Bike

*Tous les prix excluent la taxe CH de 7,7%, l'expédition et les frais de douane - Valable à partir du 01.03.2022 sous réserve de fautes de frappe

Béquille de sol pour vélo L / XL / XXL

Pour une utilisation optimale de vos locaux

- Ménage les freins à disque
- Pour tous les types de jantes et de dynamos secondaires
- Possible même dans les allées étroites
- Les supports sont réglables en biais
- Les distances sont réglables individuellement car ils sont sur un rail C
- Longueur du rail C base 40 cm
- Distance entre les vélos et 90
- Pour des distances plus importantes entre les vélos / des réglages obliques, nous livrons la longueur supplémentaire contre un supplément de prix.
- Les éléments de réglage sont livrés en alternance haut/bas, en commençant par le premier avec une disposition basse.



NOUVEAU en tailles XL et XXL

Largeur standard	60mm	2.5 pouces
XL	90mm	3 pouces
XXL	120mm	5 pouces Fat bike, rarement utilisé

Pour les vélos mixtes, on peut prendre ½ normal et ½ XL.



*Tous les prix excluent la taxe CH de serve de fautes de frappe

SR GmbH | Dorfstrasse 6 | 3792 Sa
T +41 (0)33 748 83 13 | info@sales

uane - Valable à partir du 01.03.2022 sous ré-

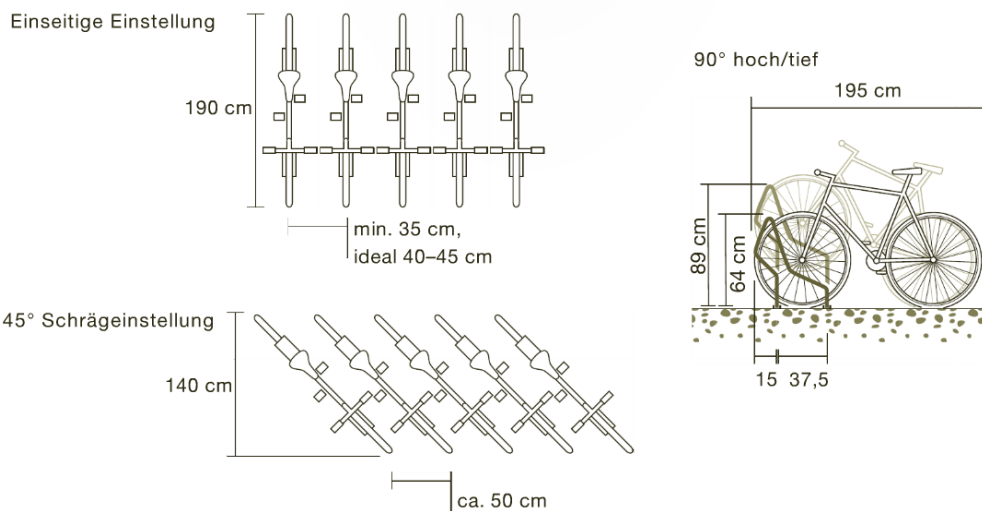

Situation	Vélo types mixtes	MTB / City-Bikes	Écoles / Gare	Guidon étroit	Manque d'espace
Position du vélo	90° Minimum	90° Normal	90° Confort	Vélos pour enfants	45° à gauche Ou à droite
Nombre de vélos	Distance 40 cm	Distance 45 cm	Distance 50 cm	Distance 35 cm	Distance 50 cm
1	0.60	0.60	0.60	0.60	1.45
2	1.00	1.05	1.10	0.95	1.95
3	1.40	1.50	1.60	1.30	2.45
4	1.80	1.95	2.10	1.65	2.95
5	2.20	2.40	2.60	2.00	3.45
6	2.60	2.85	3.10	2.35	3.95
7	3.00	3.30	3.60	2.70	4.45
8	3.40	3.75	4.10	3.05	4.95
9	3.80	4.20	4.60	3.40	5.45
10	4.20	4.65	5.10	3.75	5.95
11	4.60	5.10	5.60	4.10	6.45
12	5.00	5.55	6.10	4.45	6.95
13	5.40	6.00	6.60	4.80	7.45
14	5.80	6.45	7.10	5.15	7.95
15	6.20	6.90	7.60	5.50	8.45
16	6.60	7.35	8.10	5.85	8.95
Autres supports	0.40	0.45	0.50	0.35	0.50

Les dimensions sont valables du premier vélo à gauche jusqu'au vélo le plus à droite. En d'autres termes, il s'agit de l'espace nécessaire entre deux murs. Longueur standard pour le rail 1m

*Tous les prix excluent la taxe CH de 7,7%, l'expédition et les frais de douane - Valable à partir du 01.03.2022 sous réserve de fautes de frappe

*Tous les prix excluent la taxe CH de 7,7%, l'expédition et les frais de douane - Valable à partir du 01.03.2022 sous réserve de fautes de frappe

Support de suspension pour vélo

Support de suspension pour vélo

Le spécialiste du vélo sans complexe :
Confortable, peu encombrant, variable

- Offre de l'espace pour 5 à 7 vélos
- Peu d'espace requis
- Pour tous les types de vélos, y compris les vélos électriques.
- Montage au plafond
- Barres d'appui coulissantes à roulement à billes
- Supports de montage recouverts de plastique



Nom du produit	Dimensions (L/H/P)	Capacité
Support de suspension pour vélo 200	200 cm	5 Bikes
Support de suspension pour vélo 300	300 cm	7 Bikes

Bike-Rack

Bike-Rack pour 5 Bikes

L'artiste de la transformation stable :
Bien pensé, polyvalent, réglable

Transformez facilement votre bike-rack en **ski-rack** et utilisez-le également en hiver.

- Offre de la place pour 5 vélos, pour l'intérieur et l'extérieur
- Préserve les murs et les vélos grâce à la suspension sur la selle
- Résistance absolue aux intempéries, toutes les pièces sont en acier inoxydable Nirosta
- Tous les embouts sont fermés par des capuchons en Duroplast de haute qualité
- Pieds réglables en hauteur et en inclinaison
- Montage facile sans outil, grâce à un mécanisme de pliage avec blocage et protection contre le coincement



Peut être combiné pour l'été & l'hiver



*Tous les prix excluent la taxe CH de 7,7%, l'expédition et les frais de douane - Valable à partir du 01.03.2022 sous réserve de fautes de frappe

- Entièrement pliable pour un rangement peu encombrant

Nom du produit	Dimensions (L/H/P)	Capacité
Bike-Rack	200 / 100 cm	5 Bikes
Ski-Rack Barre	200 cm	24 paires Ski

*Tous les prix excluent la taxe CH de 7,7%, l'expédition et les frais de douane - Valable à partir du 01.03.2022 sous réserve de fautes de frappe

Easy-Bike-Fix Banc

Easy Bike Fix Banc

À monter sur un établi pour vélos

- Pince de montage stable & multifonctionnelle
- Bras de préhension pivotant sur 360° de degrés
- La pression de serrage peut être réglée par l'utilisateur, ce qui évite d'endommager le cadre du vélo.
- Matériau : acier inoxydable, acier revêtu par poudre

Nom du produit	Dimensions (L/H/P)
Easy-Bike-Fix Banc	36 / 39 / 33 cm



Easy-Bike-Fix Mur

Easy Bike Fix Mur

À monter sur un mur pour les vélos

- Pince de montage stable & multifonctionnelle
- Bras de préhension pivotant sur 360° de degrés
- La pression de serrage peut être réglée par l'utilisateur, ce qui évite d'endommager le cadre du vélo.
- Matériau : acier inoxydable, acier revêtu par poudre

Nom du produit	Dimensions (L/H/P)
Easy-Bike-Fix Mur	10 / 32 / 20 cm



Easy-Bike-Fix Sol

Easy Bike Fix Sol

Debout - à placer où l'on veut

- Pince de montage stable & multifonctionnelle



*Tous les prix excluent la taxe CH de 7,7%, l'expédition et les frais de douane - Vala serve de fautes de frappe

022 sous ré-

- Bras de préhension pivotant sur 360° de-grés
- La pression de serrage peut être réglée par l'utilisateur, ce qui évite d'endommager le cadre du vélo.
- Matériau : acier inoxydable, acier revêtu par poudre

Nom du produit	Dimensions (L/H/P)
Easy-Bike-Fix Sol	57 / 133 / 67 cm

*Tous les prix excluent la taxe CH de 7,7%, l'expédition et les frais de douane - Valable à partir du 01.03.2022 sous réserve de fautes de frappe

BANCS D'ARMOIRE ET DE SIEGE

Banc acier inoxydable

Banc en acier inoxydable

**La place de repos robuste :
Stable, Facile à entretenir, Combinable**

- Construction en acier inoxydable extrêmement durable et facile à entretenir
- Assise estampée
- Embouts en plastique protégeant le sol
- Peut-être combiné avec un banc long ou un carré de sièges



Nom du produit	Dimensions (L/H/P)
Banc en acier inoxydable 50	50 / 45,5 / 35 cm
Banc en acier inoxydable 100	100 / 45,5 / 35 cm
Banc en acier inoxydable 150	150 / 45,5 / 35 cm

Banc Vita

Bancs au design exigeant

**La chaise chic pour s'asseoir :
Haut de gamme, sédentaire, combinable**

- Très bon confort d'assise
- Cadre stable en profilé d'acier, au choix revêtu ou en acier inoxydable
- Assise et dossier en HPL
- En option : rembourrage de 50 mm en cuir souple (noir) pour l'assise et le dossier (supplément de prix sur demande)
- Hauteur du dossier 84 cm



Nom du produit	Numéro d'article	Dimensions (L/H/P)	Description
Banc unilatéral Vita	8151-900 VI	150 / 45,3 / 40 cm	Assise et dossier en HPL Piètement : Acier revêtu
Banc unilatéral Vita	8151-902 VI	150 / 45,3 / 40 cm	Assise et dossier en HPL Piètement : Acier inoxydable
Double face Banc Vita	8151-920 R	150 / 45,3 / 82,5 cm	Assise et dossier en HPL Piètement : Acier revêtu

*Tous les prix excluent la taxe CH de 7,7%, l'expédition et les frais de douane - Valable à partir du 01.03.2022 sous réserve de fautes de frappe

Double face Banc Vita	8151-922 R	150 / 45,3 / 82,5 cm	Assise et dossier en HPL Piètement : Acier inoxydable
-----------------------	------------	----------------------	---

Bancs & vestiaires avec surface d'assise en bois

Bancs & vestiaires avec assise en bois

**Les multi talents pratiques :
Attachants, robustes, esthétiques**

- - Banc avec piètement en acier et assise en bois
- - Construction robuste en tubes carrés de 30x30 mm
- - Assise et dossier en lattes de bois dur rabotées sur tous les côtés et arrondies en haut pour un bon confort d'assise, vernis transparent avec différences de couleur naturelles
- - Patins de sol réglables pour une compensation facile du niveau (10 mm)
- - Livraison entièrement prémontée
- - Moulures d'assise en plastique (pour locaux humides) disponibles pour tous les modèles sans supplément de prix
- - Grille pour chaussures en option, également montable ultérieurement
- - Couleur de série du piètement RAL 7021
- - (autres couleurs possibles contre supplément de prix)



Banc de vestiaire CP/100/MS



Banc CP/150 avec MS et sans OS Grille à chaussures

Nom du produit	Numéro d'article	Dimensions (L/H/P)	Description
Banc CP/100/OS	8050-000	100 / 45,3 / 40 cm	Sans grille pour chaussures
Banc CP/150/OS	8051-000	150 / 45,3 / 40 cm	Sans grille pour chaussures
Banc CP/196/OS	8052-000	196 / 45,3 / 82,5 cm	Sans grille pour chaussures
Banc CP/100/MS	8050-010	100 / 45,3 / 40 cm	Avec grille pour chaussures
Banc CP/150/MS	8051-010	150 / 45,3 / 40 cm	Avec grille pour chaussures

*Tous les prix excluent la taxe CH de 7,7%, l'expédition et les frais de douane - Valable à partir du 01.03.2022 sous réserve de fautes de frappe

Banc CP/196/MS	8052-010	196 / 45,3 / 40 cm	Avec grille pour chaussures
Banc de vestiaire d'un côté CP/100/OS	8050-100	100 / 165 / 40 cm	Unilatéral, sans Grille pour chaussures
Banc de vestiaire d'un côté CP/150/OS	8051-100	150 / 165 / 40 cm	Unilatéral, sans Grille pour chaussures
Banc de vestiaire d'un côté CP/196/OS	8052-100	196 / 165 / 40 cm	Unilatéral, sans Grille pour chaussures
Banc de vestiaire d'un côté CP/100/MS	8050-110	100 / 165 / 40 cm	D'un seul côté, avec Grille pour chaussures
Banc de vestiaire d'un côté CP/150/MS	8051-110	150 / 165 / 40 cm	D'un seul côté, avec Grille pour chaussures
Banc de vestiaire d'un côté CP/196/MS	8052-110	196 / 165 / 40 cm	D'un seul côté, avec Grille pour chaussures
Banc de vestiaire double face CP/100/OS	8050-200	100 / 165 / 75,6 cm	Double face, sans Grille pour chaussures
Banc de vestiaire double face CP/150/OS	8051-200	150 / 165 / 75,6 cm	Double face, sans Grille pour chaussures
Banc de vestiaire double face CP/196/OS	8052-200	196 / 165 / 75,6 cm	Double face, sans Grille pour chaussures
Banc de vestiaire double face CP/100/MS	8050-210	100 / 165 / 75,6 cm	Double face, avec Grille pour chaussures
Banc de vestiaire double face CP/150/MS	8051-210	150 / 165 / 75,6 cm	Double face, avec Grille pour chaussures
Banc de vestiaire double face CP/196/MS	8052-210	196 / 165 / 75,6 cm	Double face, avec Grille pour chaussures
Supplément : lattes en plastique gris clair	8000-7035	-	Lattes en plastique au lieu de Bois
Supplément : lattes en plastique anthracite	8000-7021	-	Lattes en plastique au lieu de

*Tous les prix excluent la taxe CH de 7,7%, l'expédition et les frais de douane - Valable à partir du 01.03.2022 sous réserve de fautes de frappe

			Bois
Portemanteau mural : barre à crochets pour montage mural	8078-2101	99,6 / 165 / 6,8 cm	Avec 4 crochets en plastique Crochets doubles
Portemanteau mural : barre à crochets pour montage mural	8078-2111	149,6 / 165 / 6,8 cm	Avec 6 crochets en plastique Crochets doubles

*Tous les prix excluent la taxe CH de 7,7%, l'expédition et les frais de douane - Valable à partir du 01.03.2022 sous réserve de fautes de frappe

VESTIAIRES DE SPORT

- Pour tous les casiers, montage sur demande.
- Fret et main-d'œuvre non compris.
- Possibilité de montage sur pieds en plastique, mural ou sur un support.
- Portes & inscriptions possibles dans différentes variantes. N'hésitez pas à nous contacter !
- Serrure standard : serrure à peine rotatif - préparation possible pour tous les types de serrure courants (moyennant supplément).

All Seasons Armoire à l'année

Peut être utilisé en été et en hiver
Peut être utilisé pour tout l'équipement

L'armoire pour toute l'année a été développée dans le cadre d'une coopération entre Regensburger et C+P.

- En **ÉTÉ**, l'armoire peut être utilisée par les cyclistes et les randonneurs pour le séchage et le rangement des chaussures, des casques, des gants et des vêtements.
- En **HIVER**, l'équipement complet de ski et de snowboard (chaussures, casques, gants, skis + bâtons ou snowboard) trouve sa place dans les armoires.
- Séchage uniforme grâce à un système de séchage basé sur l'air & la chaleur.
- Construction robuste en acier avec portes à battants et revêtement de haute qualité.
- Hauteur de caisson de 210 cm (socle inclus) / hauteur de pièce de 235 cm min.
- Corps et portes en acier galvanisés par électrolyse de série
- Portes en acier, en option HPL avec décor bois pour un aspect encore plus attrayant
- Construction à double paroi pour une grande stabilité
- Parois intérieures lisses - hygiéniques et faciles à nettoyer
- Serrure à cylindre avec 2 clés - nombreuses autres serrures possibles

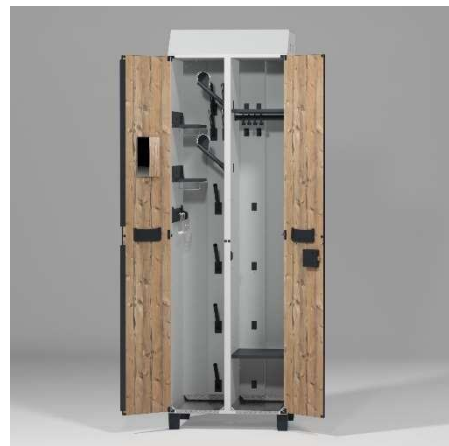

*Tous les prix excluent la taxe CH de 7,7%, l'expédition et les frais de douane - Valable à partir du 01.03.2022 sous réserve de fautes de frappe

- De nombreuses solutions d'aménagement intérieur pour tous les besoins

2-4 personnes/ l'espace nécessaire pour 2 personnes est de 35 cm.

Nombreux accessoires disponibles contre un supplément de prix.

Nom du produit	Numéro d'article	Dimensions (L/H/P)	Capacité
All Seasons COMFORT	SP AS COM 70-2	70 / 210 / 60 cm	2 compartiments de 35 cm de large chacun À utiliser en commun 1compartiment pour les skis et les chaussures 1 compartiment pour les vestes & Co Pour 2 personnes
All Seasons TWO FOR ONE	SP AS SK 70-2-1	70 / 210 / 60 cm	2 compartiments de 35 cm de large chacun À utiliser en commun Les deux compartiments pour skis & chaussures Pour 4 personnes
All Seasons TWO FOR TWO	SP AS SK 70-2-2	70 / 210 / 60 cm	2 compartiments de 35 cm de large chacun Pour une utilisation séparée Chaque compartiment peut être utilisé indépendamment Être utilisé l'un par rapport à l'autre. Pour 2 personnes chacun
Accessoires :			
All Seasons Toiture inclinée	SPAS ZUB 003	15 / 70 / 60 cm	Pour une armoire de 70
All Seasons Tablette rabattable	SPAS ZUB 006		
All Seasons Fond perforé	SPAS ZUB 002		
All Seasons HPL porte	SPAS ZUB 018	Porte HPL avec effet bois	
All Seasons Panneau latéral gauche HPL	SPAS ZUB 016	HPL panneau latéral gauche	
All Seasons Bandeau latéral gauche Tôle		Tôle du panneau latéral gauche	

*Tous les prix excluent la taxe CH de 7,7%, l'expédition et les frais de douane - Valable à partir du 01.03.2022 sous réserve de fautes de frappe

All Seasons Panneau latéral droit HPL	SPAS ZUB 017	HPL Panneau latéral droit
All Seasons Panneau latéral droit Tôle		Tôle du panneau latéral droit
All Seasons Barre à crochets	SPAS ZUB 011	Peut être inséré dans les perforations de la grille
All Seasons Filet pour petites pièces	SBAS ZUB 012	
All Seasons Miroir	SPAS ZUB 014	
All Seasons Plaque de montage	SPAS ZUB 015	Pour boîtier apparent

Extras All Seasons Armoire toute saison

Nom du produit	Numéro d'article	Dimensions (L/H/P)
All Seasons Porte-casque	SP AS ZUB 007	
All Seasons Porte-gant	SP AS ZUB 008	
All Seasons Cintre de séchage	SP AS ZUB 010	

*Tous les prix excluent la taxe CH de 7,7%, l'expédition et les frais de douane - Valable à partir du 01.03.2022 sous réserve de fautes de frappe

Casier à ski BASIC-LOCK

Vestiaire à skis en tôle d'acier galvanisée - revêtement par poudre dans les couleurs de votre choix !

Version BASIC

Avec sécheur de chaussures intégré SuperDRY

- Disponible en différentes largeurs et tailles
- Pieds réglables en hauteur en plastique résistant à la corrosion
- Montage mural possible si l'épaisseur de la paroi est suffisante
- Portes à simple paroi sur charnières à droite, angle d'ouverture 110° avec serrure à cylindre et 2 clés, renforts de porte, amortisseur de butée de porte
- Le fond est ouvert
- Portes HPL disponibles contre supplément de prix



De nombreux accessoires sont disponibles contre un supplément de prix.

Nom du produit	Dimensions (L/H/P)	Capacité
BASIC-LOCK 300/2 PAX/1	32 / 200 / 60 cm	1 Compartiment / 2 Paire de chaussures + ski
BASIC-LOCK 300/2 PAX/2	61 / 200 / 60 cm	2 Compartiments / 4 Paire de chaussures + ski
BASIC-LOCK 300/2 PAX/3	90 / 200 / 60 cm	2 Compartiments / 6 Paire de chaussures + ski
Supplément par porte HPL 300	-	-
BASIC-LOCK 400/3 PAX/1	42 / 200 / 60 cm	1 Compartiment / 3 Paire de chaussures + ski
BASIC-LOCK 400/3 PAX/2	81 / 200 / 60 cm	2 Compartiments / 6 Paire de chaussures + ski
BASIC-LOCK 400/3 PAX/3	120 / 200 / 60 cm	3 Compartiments / 9 Paire de chaussures + ski
Supplément par porte HPL 400	-	-
BASIC-LOCK 500/4 PAX/1	51 / 200 / 60 cm	1 Compartiment / 4 Paire de chaussures + ski
Supplément par porte HPL	-	-

*Tous les prix excluent la taxe CH de 7,7%, l'expédition et les frais de douane - Valable à partir du 01.03.2022 sous réserve de fautes de frappe

500		
Portes doubles - 30 / 20 cm		
BASIC-LOCK 600/5 PAX/1	61 / 200 / 60 cm	1 Compartiment / 5 Paire de chaussures + ski
Supplément par porte HPL 600	-	-
Portes doubles - 30 / 30 cm		
BASIC-LOCK 800/6 PAX/1	81 / 200 / 60 cm	1 Compartiment / 6 Paire de chaussures + ski
Supplément par porte HPL 600	-	-
Portes doubles - 45 / 35 cm		

Casier à ski PRIME-LOCK

Vestiaire à skis en tôle d'acier galvanisée - revêtement par poudre dans les couleurs de votre choix !

Version PRIME

Avec séchoir à chaussures intégré Secatronic

seul le séchoir occupé chauffe ;

Une étagère fixe et un limiteur d'ouverture de porte

- Disponible en différentes largeurs et tailles
- Pieds réglables en hauteur en plastique résistant à la corrosion
- Montage mural possible si l'épaisseur de la paroi est suffisante
- Portes à simple paroi sur charnières à droite, angle d'ouverture 110° avec serrure à cylindre et 2 clés, renforts de porte, amortisseur de butée de porte
- Le fond est ouvert
- Portes HPL disponibles contre supplément de prix

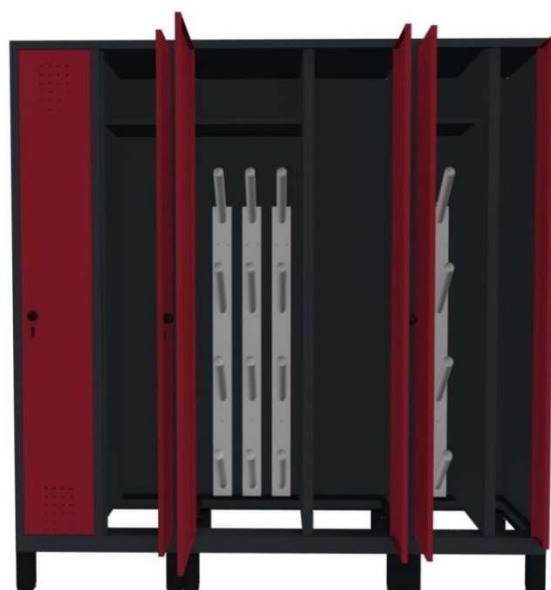

Nombreux accessoires disponibles moyennant un supplément.

Nom du produit	Dimensions (L/H/P)	Capacité
PRIME-LOCK 300/2 PAX/1	32 / 200 / 60 cm	1 Compartiment / 2 Paire de chaussures + ski
PRIME-LOCK 300/2 PAX/2	61 / 200 / 60 cm	2 Compartiments / 4 Paire de chaussures +

*Tous les prix excluent la taxe CH de 7,7%, l'expédition et les frais de douane - Valable à partir du 01.03.2022 sous réserve de fautes de frappe

		ski
PRIME-LOCK 300/2 PAX/3	90 / 200 / 60 cm	2 Compartiments / 6 Paire de chaussures + ski
Supplément par porte HPL 300	-	-
PRIME-LOCK 400/3 PAX/1	42 / 200 / 60 cm	1 Compartiment / 3 Paire de chaussures + ski
PRIME-LOCK 400/3 PAX/2	81 / 200 / 60 cm	2 Compartiments / 6 Paire de chaussures + ski
PRIME-LOCK 400/3 PAX/3	120 / 200 / 60 cm	3 Compartiments / 9 Paire de chaussures + ski
Supplément par porte HPL 400	-	-
PRIME-LOCK 500/4 PAX/1	51 / 200 / 60 cm	1 Compartiment / 4 Paire de chaussures + ski
Supplément par porte HPL 500	-	-
Portes doubles - 30 / 20 cm		
PRIME-LOCK 600/5 PAX/1	61 / 200 / 60 cm	1 Compartiment / 5 Paire de chaussures + ski
Supplément par porte HPL 600	-	-
Portes doubles - 30 / 30 cm		
PRIME-LOCK 800/6 PAX/1	81 / 200 / 60 cm	1 Compartiment / 6 Paire de chaussures + ski
Supplément par porte HPL 600	-	-
Portes doubles – 45 / 35 cm		

*Tous les prix excluent la taxe CH de 7,7%, l'expédition et les frais de douane - Valable à partir du 01.03.2022 sous réserve de fautes de frappe

Casier à ski 5-STAR BASIC & PRIME

Casier à skis en acier inoxydable - corps galvanisé à chaud

Version SPORT - avec sèche-chaussures électrique intégré

- Nos casiers 5 étoiles sont idéaux pour les sports tels que le ski, le ski de fond, la pêche, l'équitation et le vélo.
- Équipé de sèche-chaussures électriques en acier inoxydable BASIC : avec séchoir SuperDry (voir page 2) PRIME : avec séchoir Secatronic (voir page 2)
- 1 porte battante, double paroi, angle d'ouverture 180
- 1 paroi arrière en tôle galvanisée de 1,5 mm d'épaisseur
- Compartiment du couvercle perforé - pour une bonne circulation de l'air
- Fond ouvert (sur demande avec godet en inox)
- Tablette réglable (2ème tablette possible sur demande)
- Pied réglable (monté de manière fixe)
- Livré non monté (en pièces détachées)



Nombreux accessoires disponibles moyennant un supplément

Nom du produit	Numéro d'article	Dimensions (L/H/P)	Capacité
5-STAR SPORT 35/1 BASIC	SP SE 035 01	35 / 210 / 63 cm	1 Paire de chaussures + ski
5-STAR SPORT 35/2 BASIC	SP SE 035 02	35 / 210 / 63 cm	2 Paire de chaussures + ski
5-STAR SPORT 45/2 BASIC	SP SE 045 02	45 / 210 / 63 cm	2 Paire de chaussures + ski
5-STAR SPORT 45/3 BASIC	SP SE 045 03	45 / 210 / 63 cm	3 Paire de chaussures + ski
5-STAR SPORT 45/4 BASIC	SP SE 045 04	45 / 210 / 63 cm	4 Paire de chaussures + ski
5-STAR SPORT 65/4 BASIC	SP SE 065 04	65 / 210 / 63 cm	4 Paire de chaussures + ski
5-STAR SPORT 65/5 BASIC	SP SE 065 05	65 / 210 / 63 cm	5 Paire de chaussures + ski
5-STAR SPORT 65/6 BASIC	SP SE 065 04	65 / 210 / 63 cm	6 Paire de chaussures + ski
Livraison et montage			

*Tous les prix excluent la taxe CH de 7,7%, l'expédition et les frais de douane - Valable à partir du 01.03.2022 sous réserve de fautes de frappe

Nom du produit	Numéro d'article	Dimensions (L/H/P)	Capacité
5-STAR SPORT 35/1 PRIME	SP PR 035 01	35 / 210 / 63 cm	1 Paire de chaussures + ski
5-STAR SPORT 35/2 PRIME	SP PR 035 02	35 / 210 / 63 cm	2 Paire de chaussures + ski
5-STAR SPORT 45/2 PRIME	SP PR 045 02	45 / 210 / 63 cm	2 Paire de chaussures + ski
5-STAR SPORT 45/3 PRIME	SP PR 045 03	45 / 210 / 63 cm	3 Paire de chaussures + ski
5-STAR SPORT 45/4 PRIME	SP PR 045 04	45 / 210 / 63 cm	4 Paire de chaussures + ski
5-STAR SPORT 65/4 PRIME	SP PR 065 04	65 / 210 / 63 cm	4 Paire de chaussures + ski
5-STAR SPORT 65/5 PRIME	SP PR 065 05	65 / 210 / 63 cm	5 Paire de chaussures + ski
5-STAR SPORT 65/6 PRIME	SP PR 065 06	65 / 210 / 63 cm	6 Paire de chaussures + ski
Livraison et montage			

Casier à skis 5-STAR DRY & CUSTOM

Casier à skis en acier inoxydable - corps galvanisé à chaud

Version DRY - avec séchoir à air chaud intégré pour les vêtements

- Parfait pour les combinaisons, les manteaux, les vêtements en cuir ou en caoutchouc
- L'air s'échappe par la tôle perforée dans le couvercle supérieur
- Protection contre les incendies grâce à une température de séchage maximale de 60 °C
- Équipement standard : insert de séchage inclus, 2 étagères réglables sans outil avec rail perforé pour cintres
- Pied réglable (monté de manière fixe)

Nombreux accessoires disponibles moyennant un supplément

Nom du produit	Numéro d'article	Dimensions (L/H/P)	Capacité
5-STAR DRY 35	SP KL 035 00	35 / 210 / 63 cm	3 Garnitures
5-STAR DRY 45	SP KL 045 00	45 / 210 / 63 cm	5 Garnitures
5-STAR DRY 65	SP KL 065 00	65 / 210 / 63 cm	7 Garnitures

*Tous les prix excluent la taxe CH de 7,7%, l'expédition et les frais de douane - Valable à partir du 01.03.2022 sous réserve de fautes de frappe

Casier à skis en acier inoxydable - corps galvanisé à chaud

Version CUSTOM - entièrement personnalisée selon vos souhaits

- Pour tous ceux qui ont des exigences particulières
- Equipement intérieur au choix (le prix ne comprend que le corps, l'équipement intérieur est indiqué dans la liste de prix)
- Disponible en 3 largeurs : 35, 45 et 65 cm
- Livré non monté (en pièces détachées)



Nous vous conseillons volontiers sur vos idées !

Nom du produit	Numéro d'article	Dimensions (L/H/P)	Capacité
5-STAR CUSTOM 35	SP SE 035 00	35 / 210 / 63 cm	Individuel
5-STAR CUSTOM 45	SP SE 045 00	45 / 210 / 63 cm	Individuel
5-STAR CUSTOM 65	SP SE 065 00	65 / 210 / 63 cm	Individuel

Compartiment de rangement pour casier 5 Star

- Se monte sans outils
- Avec bord perforé pour accrocher des cintres
- Disponible pour toutes les largeurs de casiers / uniquement pour les casiers 5-Star

Nom du produit	Numéro d'article	Dimensions (L/H/P)
Compartiment de rangement pour casier 5 Star 35	SB AB 032 30	30 / 32 cm
Compartiment de rangement pour casier 5 Star 45	SB AB 032 40	40 / 32 cm
Compartiment de rangement pour casier 5 Star 65	SB AB 032 60	60 / 32 cm

*Tous les prix excluent la taxe CH de 7,7%, l'expédition et les frais de douane - Valable à partir du 01.03.2022 sous réserve de fautes de frappe

Vestiaire Série 2000

Casier Locker 2000-1

**Le polyvalent par excellence :
Robuste, Durable, Polyvalent**

Armoire vestiaire aux innombrables possibilités d'utilisation

- Tôle d'acier durable, revêtue par poudre
- Disponible avec 2, 3 ou 4 compartiments d'armoire
- Largeur de compartiment au choix 30 cm ou 40 cm
- Chaque compartiment avec fond d'armoire lisse, tablette pour chapeaux, tringle à vêtements, 3 crochets coulissants
- Portes sur charnières à droite avec fermeture à peine rotatif (sans serrure), renforts de porte, cadre pour étiquettes, fentes d'aération, amortisseur de porte



Nombreux accessoires disponibles moyennant un supplément

Nom du produit	Numéro d'article	Dimensions (L/H/P)	Capacité
Locker 2000-1 30/2	8020-20 R9	61 / 180 / 50 cm	2 Compartiments de 30 cm de large chacun
Locker 2000-1 30/3	8020-30 R9	90 / 180 / 50 cm	3 Compartiments de 30 cm de large chacun
Locker 2000-1 30/4	8020-40 R9	119 / 180 / 50 cm	4 Compartiments de 30 cm de large chacun
Locker 2000-1 40/2	8020-22 R9	80 / 180 / 50 cm	2 Compartiments de 40 cm de large chacun
Locker 2000-1 40/3	8020-32 R9	120 / 180 / 50 cm	3 Compartiments de 40 cm de large chacun
Locker 2000-1 40/4	8020-42 R9	159 / 180 / 50 cm	4 Compartiments de 40 cm de large chacun

*Tous les prix excluent la taxe CH de 7,7%, l'expédition et les frais de douane - Valable à partir du 01.03.2022 sous réserve de fautes de frappe

Casier Locker 2000-2

Le plus sportif :

Pratique, universel, résistant

Vestiaire avec banc intégré

- Au choix, base de siège en hêtre laqué avec pieds d'ajustement
- Largeur du compartiment au choix 30 cm ou 40 cm
- Disponible en 6 variantes différentes
- Chaque compartiment avec fond d'armoire lisse, tablette pour chapeaux, tringle à vêtements, 3 crochets coulissants
- Portes sur charnières à droite avec fermeture à peine rotatif (sans serrure), renforts de porte, cadre porte-étiquette, fentes d'aération, amortisseur de choc de porte



Nombreux accessoires disponibles moyennant un supplément

Nom du produit	Numéro d'article	Dimensions (L/H/P)	Capacité
Locker 2000-2 30/2	8050-20 R9	61 / 209 / 50 cm	2 Compartiments de 30 cm de large chacun
Locker 2000-2 30/3	8050-30 R9	90 / 209 / 50 cm	3 Compartiments de 30 cm de large chacun
Locker 2000-2 30/4	8050-40 R9	119 / 209 / 50 cm	4 Compartiments de 30 cm de large chacun
Locker 2000-2 40/2	8050-22 R9	81 / 209 / 50 cm	2 Compartiments de 40 cm de large chacun
Locker 2000-2 40/3	8050-32 R9	120 / 209 / 50 cm	3 Compartiments de 40 cm de large chacun
Locker 2000-2 40/4	8050-42 R9	159 / 209 / 50 cm	4 Compartiments de 40 cm de large chacun

*Tous les prix excluent la taxe CH de 7,7%, l'expédition et les frais de douane - Valable à partir du 01.03.2022 sous réserve de fautes de frappe

Casier Locker 2000-3

Le partenaire d'entraînement :
Simple, solide, robuste

Armoire vestiaire aux innombrables possibilités d'utilisation

- Vestiaire polyvalent en tôle d'acier
- Revêtement en poudre synthétique durable
- Disponible avec 2, 3 ou 4 compartiments d'armoire
- Chaque compartiment avec fond d'armoire lisse, tablette pour chapeaux, tringle à vêtements, 3 crochets coulissants
- Portes sur charnières à droite avec fermeture à peine rotatif (sans serrure), renforts de porte, cadre pour étiquettes, fentes d'aération, amortisseur de porte



Nombreux accessoires disponibles moyennant un supplément

Nom du produit	Numéro d'article	Dimensions (L/H/P)	Capacité
Locker 2000-3 30/2	8010-20 R9	61 / 185 / 50 cm	2 Compartiments de 30 cm de large chacun
Locker 2000-3 30/3	8010-30 R9	90 / 185 / 50 cm	3 Compartiments de 30 cm de large chacun
Locker 2000-3 30/4	8010-40 R9	119 / 185 / 50 cm	4 Compartiments de 30 cm de large chacun
Locker 2000-3 40/2	8010-22 R9	81 / 185 / 50 cm	2 Compartiments de 40 cm de large chacun
Locker 2000-3 40/3	8010-32 R9	120 / 185 / 50 cm	3 Compartiments de 40 cm de large chacun
Locker 2000-3 40/4	8010-42 R9	159 / 185 / 50 cm	4 Compartiments de 40 cm de large chacun

*Tous les prix excluent la taxe CH de 7,7%, l'expédition et les frais de douane - Valable à partir du 01.03.2022 sous réserve de fautes de frappe

Casier Locker 2000-4

La double :

Peu encombrant, multifonctionnel, résistant

Vestiaire à deux étages

- Variantes de produit : 2 armoires avec 4 compartiments, 3 armoires avec 6 compartiments, 4 armoires avec 8 compartiments.
- Largeur des compartiments au choix 30 cm ou 40 cm.
- Chaque compartiment avec fond d'armoire lisse, tringle à vêtements, crochets coulissants
- Portes sur charnières à droite avec fermeture à peine rotatif (sans serrure), renforts de porte, cadre porte-étiquette, fentes d'aération, amortisseur de choc de porte



Nombreux accessoires disponibles moyennant un supplément

Nom du produit	Numéro d'article	Dimensions (L/H/P)	Capacité
Locker 4 Double 30/2	8320-20 R9	61 / 180 / 50 cm	Pour 4 personnes
Locker 4 Double 30/3	8320-30 R9	90 / 180 / 50 cm	Pour 6 personnes
Locker 4 Double 30/4	8320-40 R9	119 / 180 / 50 cm	Pour 8 personnes
Locker 4 Double 40/2	8320-22 R9	81 / 180 / 50 cm	Pour 4 personnes
Locker 4 Double 40/3	8320-32 R9	120 / 180 / 50 cm	Pour 6 personnes
Locker 4 Double 40/4	8320-42 R9	159 / 180 / 50 cm	Pour 8 personnes

*Tous les prix excluent la taxe CH de 7,7%, l'expédition et les frais de douane - Valable à partir du 01.03.2022 sous réserve de fautes de frappe

Casier Locker 2000-5

**L'homme propre :
Spacieux, Rangé, Hygiénique**

Armoire vestiaire Clean

- Vestiaire avec deux compartiments de 30 cm pour une personne, ce qui permet de séparer les vêtements de tous les jours et les vêtements de travail.
- Idéal pour les vêtements de travail de toutes sortes
- Chaque compartiment avec fond d'armoire lisse, tablette pour chapeaux, tringle à vêtements, 3 crochets coulissants
- Portes sur charnières à droite avec fermeture à peine rotatif (sans serrure), renforts de porte, cadre pour étiquettes, fentes d'aération, amortisseur de porte



Nombreux accessoires disponibles moyennant un supplément

Nom du produit	Numéro d'article	Dimensions (L/H/P)	Capacité
Locker 2000-5 Clean 30/2	8220-20 R9	61 / 180 / 50 cm	Pour 1 personne
Locker 2000-5 Clean 30/4	8220-40 R9	119 / 180 / 50 cm	Pour 2 personnes

*Tous les prix excluent la taxe CH de 7,7%, l'expédition et les frais de douane - Valable à partir du 01.03.2022 sous réserve de fautes de frappe

Casier Locker 2000-6

Le plus sûr :

Varié, polyvalent, pratique

Armoire vestiaire avec casiers pour objets de valeur

- Armoires de sécurité pour de nombreux domaines d'application
- De 3 à 20 casiers possibles
- Largeur de compartiment au choix 30 cm ou 40 cm
- Chaque compartiment est équipé d'une serrure à cylindre avec 2 clés
- 4 variantes de produits différentes
- Au choix 3, 4 ou 5 compartiments superposés
- Portes sur charnières à droite avec serrure à cylindre Renforts de porte, amortisseurs de butée de porte



Nombreux accessoires disponibles moyennant un supplément

Nom du produit	Numéro d'article	Dimensions (L/H/P)	Capacité
Armoires avec 3 compartiments l'un au-dessus de l'autre			
Locker 2000-6 Close 30/1/3	8010-103 R9	32 / 185 / 50 cm	Avec 3 compartiments de valeur
Locker 2000-6 Close 40/1/3	8010-123 R9	42 / 185 / 50 cm	Avec 3 compartiments de valeur
Locker 2000-6 Close 30/2/6	8010-203 R9	61 / 185 / 50 cm	Avec 6 compartiments de valeur
Locker 2000-6 Close 40/2/6	8010-223 R9	81 / 185 / 50 cm	Avec 6 compartiments de valeur
Locker 2000-6 Close 30/3/9	8010-303 R9	90 / 185 / 50 cm	Avec 9 compartiments de valeur
Locker 2000-6 Close 40/3/9	8010-323 R9	120 / 185 / 50 cm	Avec 9 compartiments de valeur
Locker 2000-6 Close 30/4/12	8010-403 R9	119 / 185 / 50 cm	Avec 12 compartiments de valeur
Armoires avec 4 compartiments l'un au-dessus de			

*Tous les prix excluent la taxe CH de 7,7%, l'expédition et les frais de douane - Valable à partir du 01.03.2022 sous réserve de fautes de frappe

l'autre			
Locker 2000-6 Close 30/1/4	8010-104 R9	32 / 185 / 50 cm	Avec 4 compartiments de valeur
Locker 2000-6 Close 40/1/4	8010-124 R9	42 / 185 / 50 cm	Avec 4 compartiments de valeur
Locker 2000-6 Close 30/2/8	8010-204 R9	61 / 185 / 50 cm	Avec 8 compartiments de valeur
Locker 2000-6 Close 40/2/8	8010-224 R9	81 / 185 / 50 cm	Avec 8 compartiments de valeur
Locker 2000-6 Close 30/3/12	8010-304 R9	90 / 185 / 50 cm	Avec 12 compartiments de valeur
Locker 2000-6 Close 40/3/12	8010-324 R9	120 / 185 / 50 cm	Avec 12 compartiments de valeur
Locker 2000-6 Close 30/4/16	8010-404 R9	119 / 185 / 50 cm	Avec 16 compartiments de valeur
Armoires avec 5 compartiments l'un au-dessus de l'autre			
Locker 2000-6 Close 30/1/5	8010-105 R9	32 / 185 / 50 cm	Avec 5 compartiments de valeur
Locker 2000-6 Close 40/1/5	8010-125 R9	42 / 185 / 50 cm	Avec 5 compartiments de valeur
Locker 2000-6 Close 30/2/10	8010-205 R9	61 / 185 / 50 cm	Avec 10 compartiments de valeur
Locker 2000-6 Close 40/2/10	8010-225 R9	81 / 185 / 50 cm	Avec 10 compartiments de valeur
Locker 2000-6 Close 30/3/15	8010-305 R9	90 / 185 / 50 cm	Avec 15 compartiments de valeur
Locker 2000-6 Close 40/3/15	8010-325 R9	120 / 185 / 50 cm	Avec 15 compartiments de valeur
Locker 2000-6 Close 30/4/20	8010-405 R9	119 / 185 / 50 cm	Avec 20 compartiments de valeur

*Tous les prix excluent la taxe CH de 7,7%, l'expédition et les frais de douane - Valable à partir du 01.03.2022 sous réserve de fautes de frappe

Vestiaire Casier Série 6000

**Le professionnel du séchage innovant :
Intelligent, varié, fiable**

- Vestiaire en tôle d'acier galvanisée
- Disponible en 9 variantes différentes
- Concept d'auto-ventilassions innovant pour un séchage efficace
- Nombreuses couleurs possibles grâce au revêtement par poudre en plastique
- Limiteur d'ouverture de porte, serrure à cylindre, tringle de vestiaire et crochets inclus
- Pieds en plastique résistants à l'usure et réglables en hauteur
- Livré entièrement monté



Nombreux accessoires disponibles moyennant un supplément

Nom du produit	Numéro d'article	Dimensions (L/H/P)	Capacité
Casier G Série 6000 300/1	45100-10 R9	30 / 198 / 52,5 cm	1 Compartiment de 30 cm de large
Casier G Série 6000 300/2	45100-20 R9	60 / 198 / 52,5 cm	2 Compartiments de 30 cm de large
Supplément double paroi	45110-710-6000	Rehausse pour porte à double paroi 30-1	
	45120-710-6000	Rehausse pour porte à double paroi 30-2	
	45130-710-6000	Rehausse pour porte à double paroi 30-3	
Supplément par porte HPL 300	45110-730-6000	Rehausse pour porte HPL 30-1	
	45120-730-6000	Rehausse pour porte HPL 30-2	
	45130-730-6000	Rehausse pour porte HPL 30-3	

Nom du produit	Numéro d'article	Dimensions (L/H/P)	Capacité
Casier G Série 6000 400/1	45100-12 R9	40 / 198 / 52,5 cm	1 Compartiment de 40 cm de large
Casier G Série 6000 400/2	45100-22 R9	80 / 198 / 52,5 cm	2 Compartiments de 40 cm de large
Casier G Série 6000 400/3	45100-32 R9	120 / 198 / 52,5 cm	3 Compartiments de 40 cm de large
Supplément double paroi	45112-710-6000	Rehausse pour porte à double paroi 40-1	
	45122-710-6000	Rehausse pour porte à double paroi 40-2	
	45132-710-6000	Rehausse pour porte à double paroi 40-3	

*Tous les prix excluent la taxe CH de 7,7%, l'expédition et les frais de douane - Valable à partir du 01.03.2022 sous réserve de fautes de frappe

Supplément par porte HPL 400	45112-730-6000	Rehausse pour porte HPL 40-1
	45122-730-6000	Rehausse pour porte HPL 40-2
	45132-730-6000	Rehausse pour porte HPL 40-3

*Tous les prix excluent la taxe CH de 7,7%, l'expédition et les frais de douane - Valable à partir du 01.03.2022 sous réserve de fautes de frappe

ACCESSOIRES & UTILES

Tapis de sol OktaRing

Tapis en caoutchouc alvéolé

- Très robuste, avec alvéoles ouvertes
- Réduit le risque de glissade
- Est antibruit
- Haute résistance à la température (-30° à +50°C)
- Convient aussi idéalement pour l'extérieur



Nom du produit	Dimensions (L/H/P)
Tapis de sol OktaRing	100 / 150 / 2,5 cm

Chaîne & cadenas

Chaîne & cadenas

Pour skis, snowboards et vélos

- Pour augmenter la sécurité
- Chaîne en acier inoxydable
- Le cadenas est également adapté aux pièces humides



Nom du produit

Chaîne sans cadenas - longueur de chaîne 15 cm

Cadenas avec clé

Cadenas à combinaison

Protection des bords

Protection des bords

- Protège les coins de mur et les colonnes contre les dommages.
- Matériau : acier inoxydable



Nom du produit	Dimensions (L/H/P)
Protection des bords	200 / 5 / 5 cm

*Tous les prix excluent la taxe CH de 7,7%, l'expédition et les frais de douane - Valable à partir du 01.03.2022 sous réserve de fautes de frappe

Établi avec plateau en inox

Établi de ski & tendeur

L'assistant de travail sportif : fonctionnel, stable, solide

- - Établi fixe avec plateau en acier inoxydable
- - Châssis en acier tubulaire revêtu par poudre
- - Résistant et facile à nettoyer
- - Porte-skis inclus (sur demande)



Nom du produit	Dimensions (L/H/P)
Établi pour skis sans porte-skis	160 / 86,5 / 60 cm
Établi de ski avec porte-skis	160 / 86,5 / 60 cm
Porte-skis / kit de serrage séparé	

Établi avec plateau en bois

Établi avec plateau en bois

- Établi stable & bien fini
- Plan de travail en hêtre multiplex
- 1x tiroir avec extension simple
- Capacité de charge 100 kg
- Support pour skis & vélos disponible séparément



Nom du produit	Numéro d'article	Dimensions (L/H/P)
Établi avec plateau en bois	03.15.520 1A	150 / 86 / 75 cm

*Tous les prix excluent la taxe CH de 7,7%, l'expédition et les frais de douane - Valable à partir du 01.03.2022 sous réserve de fautes de frappe

ESPACE DES MODÈLES

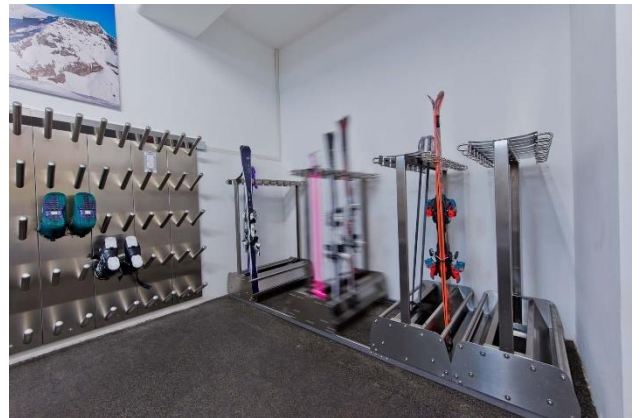
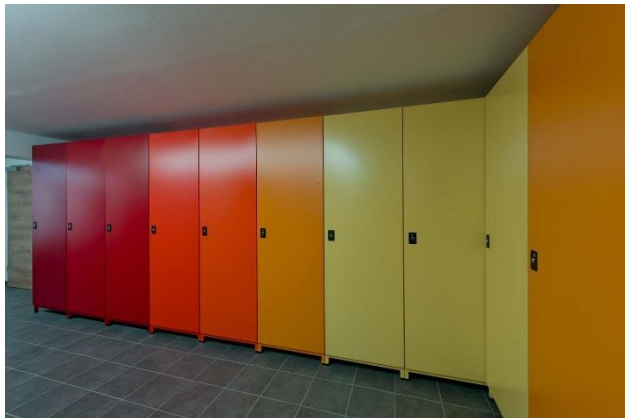

*Tous les prix excluent la taxe CH de 7,7%, l'expédition et les frais de douane - Valable à partir du 01.03.2022 sous réserve de fautes de frappe